

# DD400(UK) Series Dual Technology Detector Installation Manual



DD455(UK) / DD456(UK) / DD457(UK) / DD458(UK) DD475(UK) / DD476(UK) / DD477(UK) / DD478(UK)

GB  
F  
NL  
D  
I  
E

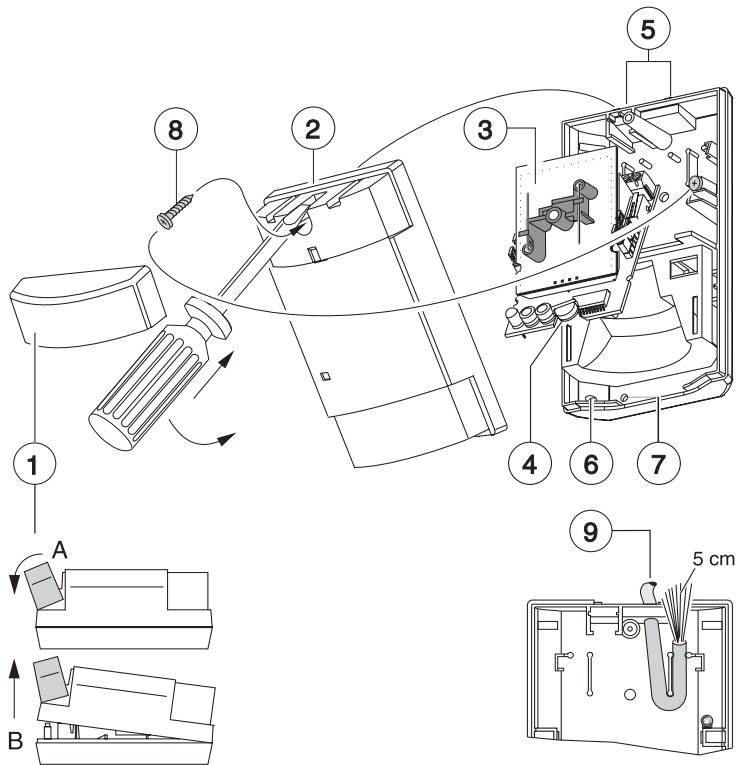

Fig. 1a

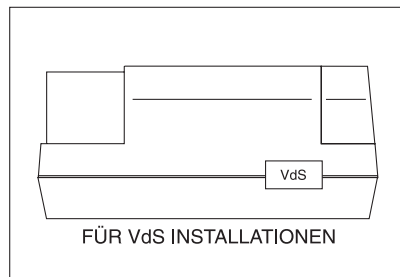

Fig. 1b

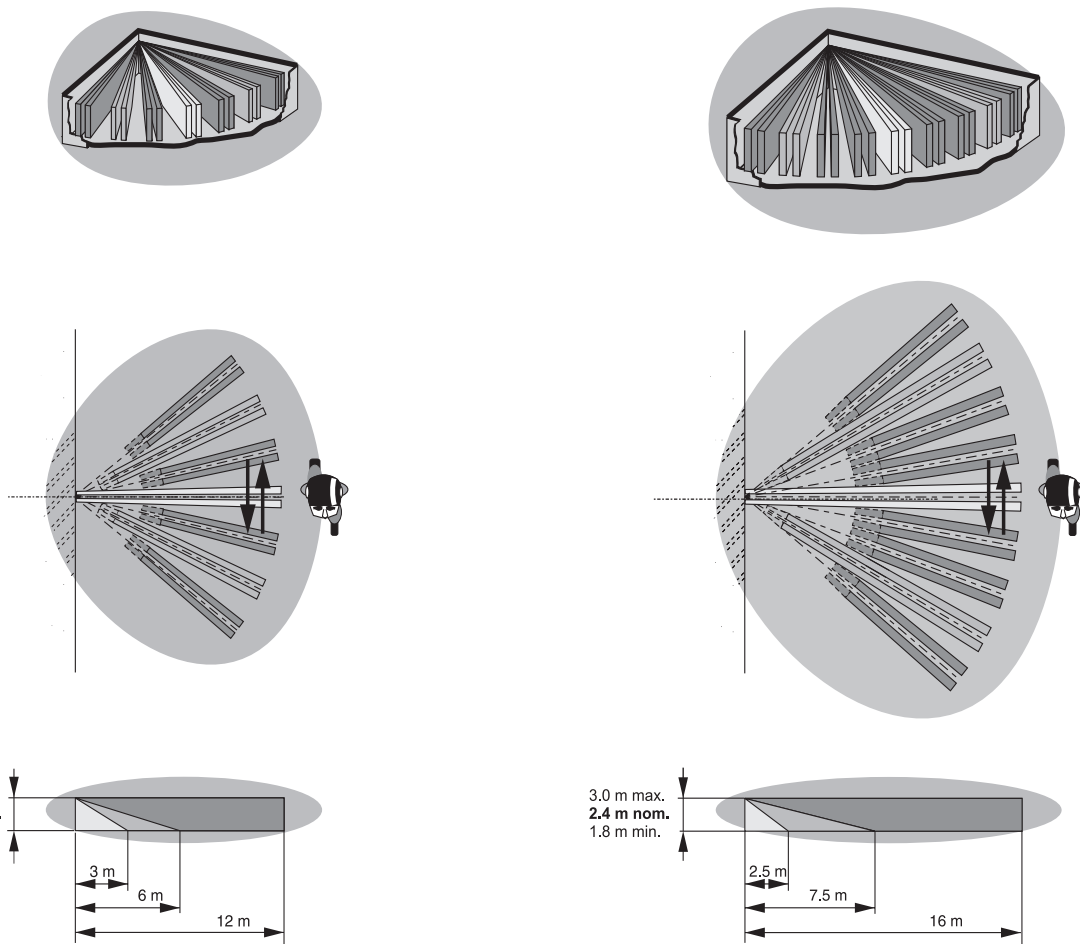
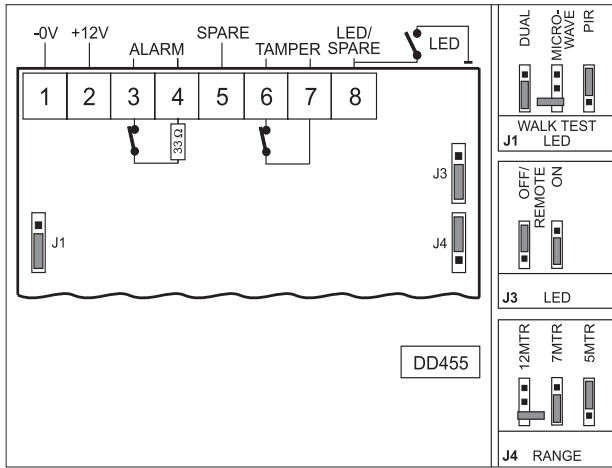
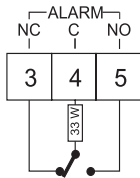
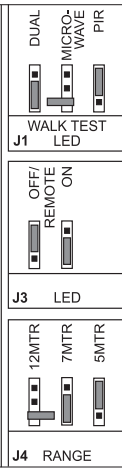

Fig. 2 DD450 Series

Fig. 3. DD470 Series



DD455



DD456

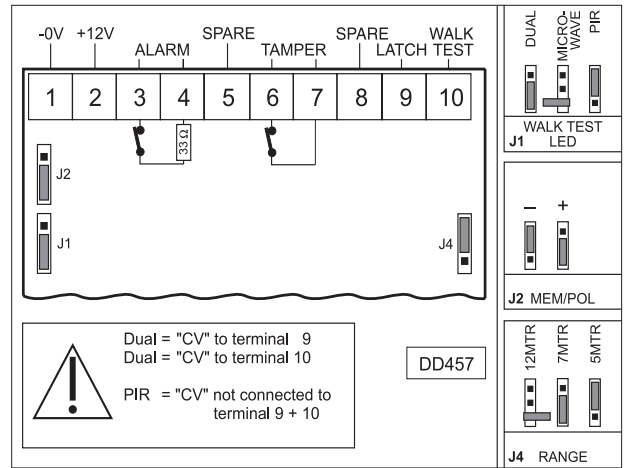

DD457

! Dual = "CV" to terminal 9  
Dual = "CV" to terminal 10  
PIR = "CV" not connected to terminal 9 + 10

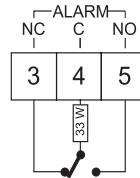
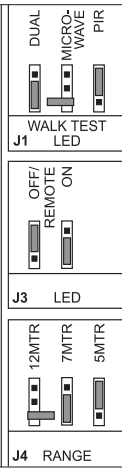

DD458

Fig. 4. DD450 Series

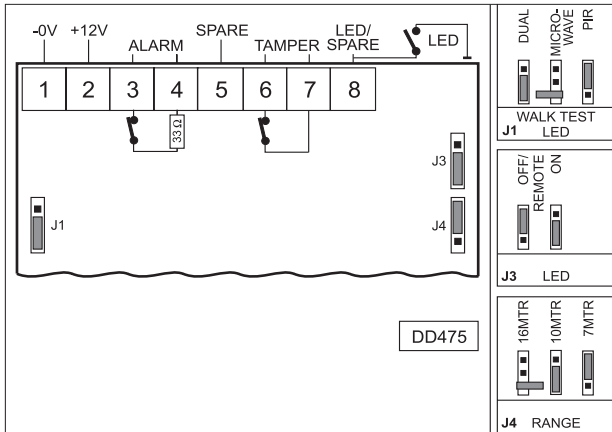

DD475

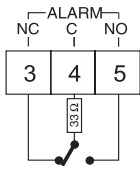
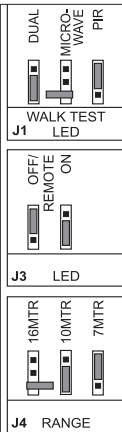

DD476

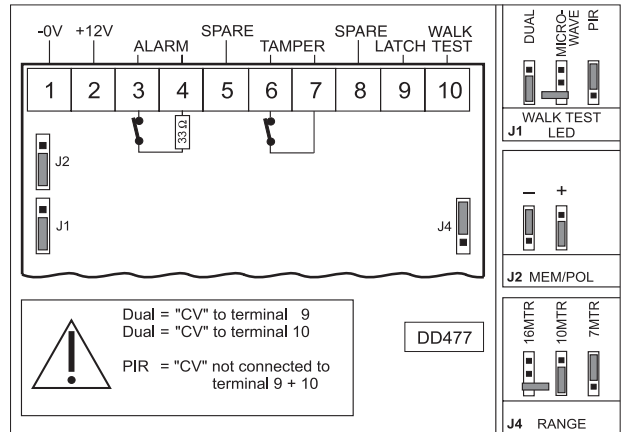

DD477

! Dual = "CV" to terminal 9  
Dual = "CV" to terminal 10  
PIR = "CV" not connected to terminal 9 + 10

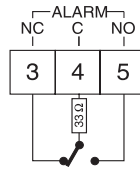
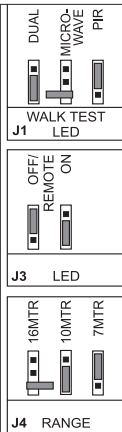

DD478

Fig. 5. DD470 Series

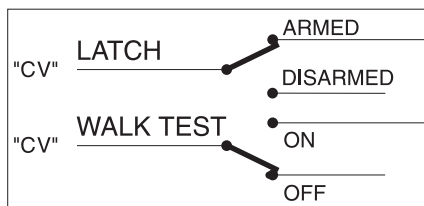

"CV" = Control Voltage

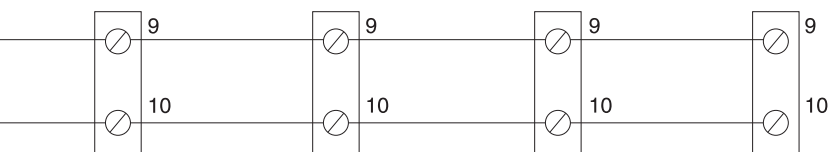

**DD457 / DD458 / DD477 / DD478**

J2 = "+", then "CV" = 12 Volt = "HIGH").  
Latch: +12 V--- to terminal 9  
Walk test: +12 V--- to terminal 10

J2 = "-", then "CV" = 0 Volt = "LOW").  
Latch: 0 V--- to terminal 9  
Walk test: 0 V--- to terminal 10

Fig. 6.

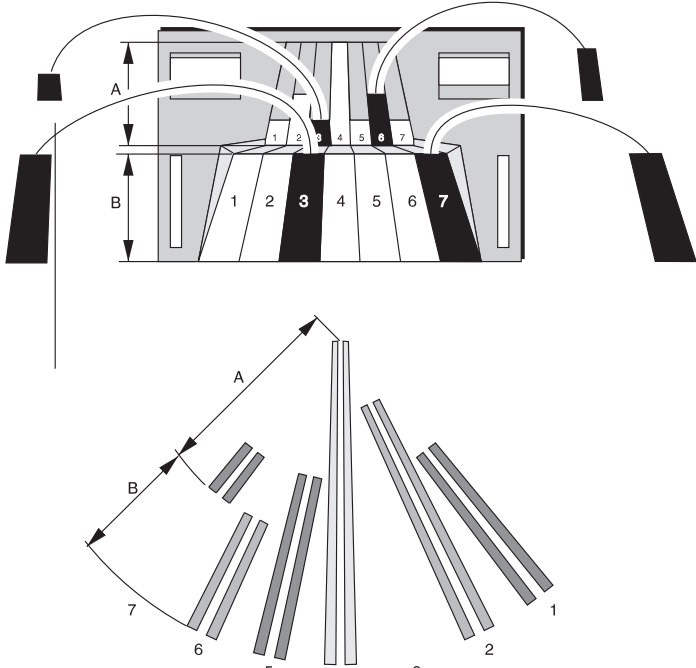

Fig. 7. DD450 Series

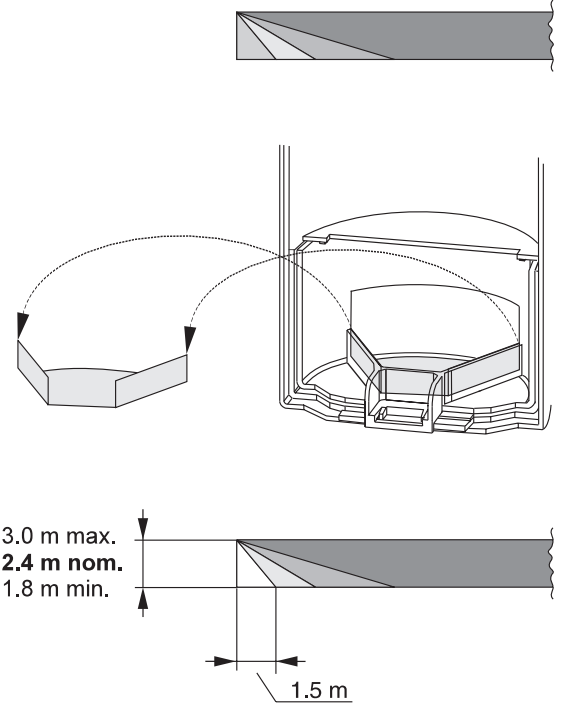

Fig. 8

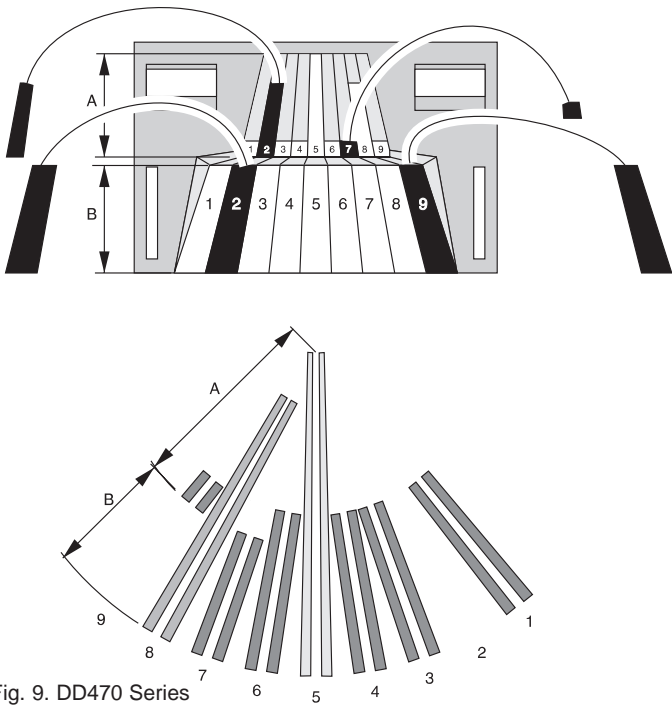

Fig. 9. DD470 Series

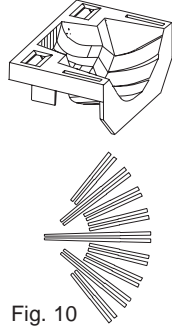

Fig. 10

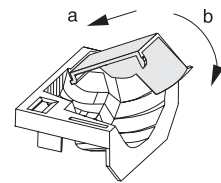

Fig. 11

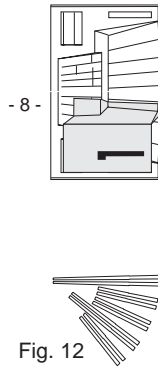

Fig. 12

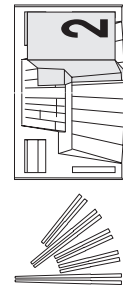

Fig. 13

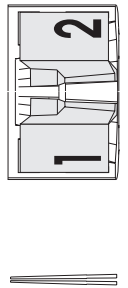

Fig. 14

## MOUNTING INSTRUCTIONS (Fig.1)

- Lift off the cover plate ① as shown.
- Open the detector ② and remove electronic module ③, taking care not to touch pyro-electric sensor ④.
- Break out one or both cable entry hole(s) ⑤ as required.
- Mount the detector between 1.8 to 3.0 m high.
- Select mounting holes for corner ⑥ or flat wall ⑦ mounting.
- Use the base as a template for marking screw hole locations on the wall.
- Fasten the base to the wall.
- Strip cable for 5 cm and pull it through the cable entry hole(s) ⑧ and strain relief ⑨.
- Replace the electronic module ③ and wire detector as shown (Fig. 4-5).
- Replace cover ②, insert screw ⑩ and replace cover plate ①.

The DD400 series detector is a microwave verified PIR intrusion detector and should be installed to optimise PIR detection. The best detection is therefore obtained with the expected movement of an intruder perpendicular to/or diagonal towards the coverage pattern.

## SITING THE DETECTOR

The dual technology processing of this detector resists false alarm hazards. Nevertheless avoid potential causes of instability such as:

### PIR risks:

- Direct sunlight on the detector.
- Heat sources within a field of view.
- Strong draughts onto the detector.
- Large animals in a field of view.

### Microwave risks:

- Mounting on a surface susceptible to vibrations.
- Metal surfaces that reflect microwave energy.
- Water movement through plastic pipes.
- Heating or air-conditioning fans pointed directly at the detector.

## WALK TEST LED FUNCTIONS

To walk test the DD455/DD456/DD475/DD476 series make sure jumper J3 is in the ON position or the LED is enabled remotely (Fig. 4-5). In the DD457/DD458/DD477/DD478 series the LED must be enabled by applying a "CV" signal to terminal 10.

Select the required function of the LED at jumper J1.

DUAL	= Detector Alarm.	The LED lights when the detector is in alarm. Relay follows LED.
MICROWAVE	= Microwave Alarm.	The LED lights when the microwave channel is in alarm. Relay is always in alarm.
PIR	= PIR alarm.	The LED lights when the signal in the PIR channel exceeds the alarm level. Relay is always in alarm.

Use "MICROWAVE" and "PIR" when required to locate the coverage patterns of the individual technologies.

## RANGE ADJUSTMENT

### DD450 series only.

Programme the range at jumper J4.  
12 m = maximum range up to 12 m.  
7 m = medium range up to 7 m.  
5 m = minimum range up to 5 m.

### DD450 series only.

Programme the range at jumper J4.  
16 m = maximum range up to 16 m.  
10 m = medium range up to 10 m.  
7 m = minimum range up to 7 m.

Always select the lowest range setting possible for the dimensions of the protected area.

- Select PIR channel on jumper J1.  
Verify PIR coverage and adjust if required.
- Select MICROWAVE channel on jumper J1.  
Verify MICROWAVE coverage and adjust if required.
- Select DUAL processing on jumper J1 and verify unit detection.

## LED JUMPER AND REMOTE CONTROL OF LED

### (DD455/DD456/DD475/DD476 series only).

Move jumper J3 to position OFF/REMOTE. The LED is now disabled. It may be enabled by moving the jumper J3 to the ON position or remotely by applying a 0 V potential to terminal 8.

## ALARM MEMORY (Fig. 6) (DD457/458/477/478).

**Note:** First set the Control Voltage ("CV") by jumper J2.

Connect "CV" to terminal 9 when the system is armed. When system is disarmed, disconnect the "CV". If an alarm has occurred during the armed period, the detector or detectors which gave the alarm are indicated by a flashing LED. Re-applying the "CV" (re-arming the system) will reset LED indication and memory.

## REMOTE ENABLE/DISABLE OF WALK TEST LED

To walk test the detector, the "CV" to terminal 9 (latch) must be disconnected. Connect "CV" to terminal 10. The detector's LED will now light and go out again as the alarm relay opens and closes, making possible walk testing.

**Note 1:** Enabling the walk test will not clear alarm memory. After disarming the system after an alarm, you may switch to walk test. When you switch back out of walk test, the indication of memorized alarms will re-appear. Only when "CV" is re-applied to terminal 9 (i.e. system is re-armed) will LEDs and memory be cleared.

**Note 2:** To enable the walk test LED without a remote "CV" input, connect a link between terminal 2 and 10, J2 = "+".



### MICROWAVE DISABLE

The DD457/DD458/DD477/DD478 series has the additional feature that whenever the system is disarmed with the walk test off, the microwave transmitter will be switched off. The detector will then operate as a PIR only. In all other configurations the unit operates in dual technology mode.

## SELECTING THE COVERAGE PATTERNS (Fig. 7 & 9-14)

Mask the appropriate mirror curtains with the adhesive labels provided and reassemble the sensor module.

### For example:

See Fig. 7 and Fig. 9 for mirror curtain coverage pattern corresponding to curtain 3A & 3B, 6A and 7B (DD450 series) and curtain 2A & 2B, 7A and 9B (DD470 series) masked.

### Removing label(s) can damage the mirror surface!

## WINDOW MASK (Fig. 8)

In the presence of objects close to (within 1.5 m) and directly under the detector, fit the mask to the inside of the window as shown in. This disables the part of the curtains looking at the object, whose closeness might otherwise destabilize the detector.

## DD470 SERIES

The coverage pattern can be changed to fit specific requirements using the mirror masks as shown (Fig. 10-14). Mask off unused curtains which might otherwise be looking at walls or windows very close to the detector.

---

---

---

---

---

---

---

---

---

---

---

---

---

---

---

---

---

---

---

---

---

---

---

---

---

---

---

---

---

---

## INSTRUCTIONS DE MONTAGE (Fig.1)

1. Soulever la plaque de protection ① comme indiqué.
2. Ouvrir le détecteur ② et sortir le module électronique ③, en veillant à ne pas toucher le capteur pyro-électrique ④.
3. Enfoncer une ou deux entrées de câble ⑤ selon le cas.
4. Le détecteur doit être monté à une hauteur comprise entre 1,8 et 3,0 m.
5. Choisir les trous convenant soit au montage en coin ⑥ soit au montage sur mur d'aplomb ⑦.
6. Utiliser la base comme gabarit pour marquer les emplacements des vis sur le mur.
7. Fixer la base au mur.
8. Dénuder 5 cm de câble et le faire passer par l'entrée de câble ⑤ et le serre-câble ⑧.
9. Remettre le module électronique ③ en place et raccorder le détecteur comme indiqué (Fig. 4-5).
10. Replacer le couvercle ② introduire la vis ⑨ et replacer la plaque de protection ①.

Le détecteur de la série DD400 est un détecteur IRP confirmé et doit être installé de façon à optimiser la détection infrarouge. La meilleure détection est donc obtenue par un mouvement de la cible perpendiculaire et/ou diagonal à l'emplacement du détecteur.

## EMPLACEMENT DU DÉTECTEUR

L'analyse double technologie du détecteur est extrêmement résistante aux risques de fausses alarmes. Néanmoins, éviter les causes potentielles d'instabilité telles que:

### Risques pour la technologie IRP:

- Rayonnement solaire direct sur le détecteur.
- Sources de chaleur dans un champ de vision.
- Fort courants d'air sur le détecteur.
- Animaux dans un champ de vision.

### Risques pour la technologie des micro-ondes:

- Surface de montage sensible aux vibrations.
- Surfaces métalliques réfléchissant les micro-ondes.
- Flux d'eau des tuyaux en plastic.
- Conduits de chauffage ou de climatisation pointés face au détecteur.

## FONCTION DE LA LED TEST DE MARCHÉ

Pour valider le test de marche de la série DD455/DD456/DD475/DD476, mettre le cavalier J3 sur ON (Fig. 4-5).  
Dans la série DD457/DD458/DD477/DD478, le LED doit être activée en appliquant un "CV" sur la borne 10.

Selectionner la fonction désirée de la LED par le cavalier J1.

DUAL (Double technologie)	= Alarme totale.	LED allumée les deux technologies sont activées. Le relais suit la LED.
MICRO-ONDES.	= Alarme micro-ondes	LED allumée lorsque la composante micro-ondes est active. Le relais est toujours en condition d'alarme.
PIR (IRP)	= Alarme infrarouge.	LED allumée lorsque la composante infrarouge dépasse le seuil de détection. Le relais est toujours en condition d'alarme.

Utiliser "MICRO-ONDES" et "IRP" quand souhaité pour localiser les couvertures de chacune des technologies.

## AJUSTEMENT DE LA PORTÉE

### Série DD450 seulement.

Programmer la portée avec le cavalier J4		Série DD470 seulement.	
12 m portée maximale	jusqu'à 12 m.	16 m portée maximale	jusqu'à 16 m.
7 m portée intermédiaire	jusqu'à 7 m.	10 m portée intermédiaire	jusqu'à 10 m.
5 m portée minimale	jusqu'à 5 m.	7 m portée minimale	jusqu'à 7 m.

Toujours selectionner la plus petite portée par rapport aux dimensions de la pièce.

- 1) Selectionner le canal IRP par le cavalier J1.  
Vérifier la détection IRP et ajuster au besoin.
- 2) Selectionner le canal MICRO-ONDES par le cavalier J1.  
Vérifier la détection MICRO-ONDES et ajuster au besoin.
- 3) Selectionner le mode double technologie par le cavalier J1 et vérifier la bonne détection de l'appareil.

## CAVALIER DE LED ET CONTRÔLE DE LA LED À DISTANCE

(série DD455/DD456/DD475/DD476 seulement)

Mettre le cavalier J3 sur la position "OFF/REMOTE". La LED est maintenant invalidée. Elle sera validée en mettant le cavalier J3 sur "ON", ou en appliquant un 0 V sur la borne 8.

## MÉMOIRE D'ALARME (Fig. 6)

(DD457/458/477/478)

**Remarque:** Sélection d'abord la polarité de contrôle ("CV") avec le cavalier J2.

Quand le système est armé, connecter le "CV" à la borne 9 du détecteur. Quand le système est désarmé, déconnecter le "CV". Si une alarme a eu lieu pendant le temps de marche du système, le ou les détecteurs qui ont généré l'alarme sont indiqués par un voyant LED clignotant. Le rebranchement du "CV" (réarmement du système) va remettre à zéro l'indication par LED et la mémoire.

## ACTIVATION À DISTANCE DU TEST DE MARCHÉ

Pour réaliser un test de marche, la liaison "CV" à la borne 9 doit être déconnectée. Connecter le "CV" à la borne 10. Le voyant LED du détecteur va s'allumer et s'éteindre suivant l'ouverture et la fermeture du relais d'alarme, ce qui rend possible le test de marche.

**Remarque 1:** L'activation du test de marche ne vide pas la mémoire d'alarme. Après avoir désarmé le système après une alarme, vous pouvez activer le test de marche. En sortant de la fonction test de marche, l'indication des alarmes mémorisées réapparaîtra. Les voyants LED et la mémoire sont remis à zéro seulement après la reconnexion du "CV" à la borne 9 (le réarmement du système).

**Remarque 2:** Pour activer la LED sans connexion à une tension "CV" extérieure au détecteur, mettre un pont entre les bornes 2 et 10, J2 = "+".



### MISE À L'ARRÊT DE LA MICRO-ONDES

Les séries DD457/DD458/DD477/DD478 ont une caractéristique additionnelle, qui lorsque le système est désarmé et le test de marche hors service, désactive la composante micro-ondes. Le détecteur opère alors comme un infrarouge passif seul. Dans toutes les autres configurations, l'appareil opère alors comme un infrarouge passif seul. Dans toutes les autres configurations, l'appareil opère en mode double technologie.

## SÉLECTION DE LA COUVERTURE (Fig. 7 & 9-14)

Masquer les rideaux de miroir appropriés au moyen des étiquettes autocollantes fournies et réassembler le module de capteur.

### Exemple:

Voir Fig. 7 et Fig. 9 pour l'effet du masquage des rideaux, couverture avec rideaux 3A & 3B, 6A et 7B (DD450 series) et rideaux 2A & 2B, 7A et 9B (DD470 series) masqués.

## MASQUAGE (Fig. 8)

En présence d'objets situés à proximité (moins de 1,5 m) et directement sous le détecteur, installer le masque sur la face interne de la fenêtre, comme indiqué.

On met ainsi hors service la fraction du rideau orientée vers ces objets, évitant ainsi une possible déstabilisation du détecteur par cette proximité.

## DD470 SERIES

Le diagramme de détection peut être modifié aux besoins de l'installation en utilisant les masques (Fig. 10-14). Masquer les rideaux non-utilisés qui pourraient sinon être dirigés sur des murs et des fenêtres très proches.



## INSTALLATIE-INSTRUCTIES (Fig.1)

1. Verwijder de afdekplaat ① zoals aangegeven.
2. Open de detector ② en verwijder de elektronische module ③. Let U er op dat U de pyroëlektrische sensor ④ niet aanraakt.
3. Naargelang de configuratie één of beide kabelopeningen ⑤ uitbreken.
4. De detector dient op een hoogte tussen 1,8 en 3,0 meter gemonteerd te worden.
5. Kies de montage-gaten voor hoekmontage ⑥ of wandmontage ⑦.
6. Gebruik de basis als sjabloon om aan te duiden waar de schroefgaten op de wand komen.
7. Bevestig de basis aan de wand.
8. Strip de kabel(s) ongeveer 5 cm, steek hem door de kabelinvoer ⑧ en zet hem vast in de trekontlastingsklem ⑨.
9. Zet de elektronische module ③ terug en bedraad zoals aangegeven (Fig. 4-5).
10. Plaats de deksel ② monteer de schroef ⑩ en plaats afdekplaat ①.

De DD400series detector is een geverifieerde PIR en dient zodanig geïnstalleerd te worden dat een maximale PIR detectie wordt bereikt. De beste detectie wordt derhalve bereikt bij een verwachte bewegingsrichting van een indringer haaks of diagonaal door het detectie veld.

## PROJEKTERING VAN DE DETECTOR

De gebruikte dual detectiemethodes maken deze detector zeer ongevoelig voor ongewenste alarmen. Vermijd echter zoveel mogelijk stoorbronnen die de detector onstabiel maken, zoals:

### Voor PIR (passief infrarood):

- Direct zonlicht op de detector.
- Warmtebronnen binnen het waarnemingsveld.
- Sterke luchtstromen op de detector.
- Dieren binnen het waarnemingsveld.

### Voor radar:

- Trillingsgevoelig montageoppervlak.
- Metalen oppervlakken die de radarenergie terugkaatsen.
- Waterstroming door plastic pijpen.
- Verwarmings- of airconditioningsbuizen die recht op de detector gericht zijn.

## LOOPTEST LED FUNKTIES

Voordat u de DD455/DD456/DD475/DD476 series kunt looptesten, dient u jumper **J3** in de ON positie te zetten, of de LED dient op afstand te zijn ingeschakeld (Fig. 4-5).

In de DD457/DD458/DD477/DD478 serie dient de LED te worden ingeschakeld met behulp van "CV" op aansluiting 10.

Selecteer de benodigde functie van de LED met jumper **J1**.

DUAL	= Detector Alarm.	De LED licht op wanneer de detector in alarm is. Relais schakelt zoals de LED.
RADAR	= Radar Alarm.	De LED licht op wanneer de radar optie in alarm is. Relais is continu in alarm.
PIR	= PIR Alarm.	De LED licht op wanneer het signaal van de PIR optie boven het alarm niveau stijgt. Relais is continu in alarm.

Gebruik "RADAR" en "PIR" indien nodig om het detectiepatroon te controleren van de verschillende detectiemethodes.

## INSTELLING VAN HET BEREIK

### Alleen DD450 serie

Programmeer het bereik met jumper **J4**.

12 m = maximaal bereik tot 12 m.	7 m = midden bereik tot 7 m.	5 m = minimum bereik tot 5 m.
----------------------------------	------------------------------	-------------------------------

### Alleen DD470 serie

Programmeer het bereik met jumper **J4**.

16 m = maximaal bereik tot 16 m.	10 m = midden bereik tot 10 m.	7 m = minimum bereik tot 7 m.
----------------------------------	--------------------------------	-------------------------------

Selecteer altijd het kleinste bereik dat nodig is voor het te beveiligen gebied.

- 1) Selecteer de PIR optie op jumper **J1**.  
Verifieer PIR detectieveld en wijzig indien nodig.
- 2) Selecteer de RADAR optie op jumper **J1**.  
Verifieer RADAR detectieveld en wijzig indien nodig.
- 3) Selecteer de DUAL techniek optie op jumper **J1**.  
Verifieer het detectieveld en wijzig indien nodig.

## LED JUMPER EN SCHAKELN VAN DE LED OP AFSTAND

(alleen DD455/DD456/DD475/DD476 serie)

Zet jumper **J3** naar de positie OFF/REMOTE. De LED is nu uitgeschakeld. Deze kan weer worden ingeschakeld door de jumper **J3** terug te zetten naar ON of door het aanbrengen van een 0 V spanning op aansluiting 8.

## ALARMGEHEUGEN (Fig. 6)

(DD457/458/477/478)

**Let op:** Allereerst dient de polariteitsaansturing ("CV") van het alarmgeheugen via jumper **J2** ingesteld te worden.

Sluit "CV" aan op aansluitklem 9 van de detector als het systeem ingeschakeld is. Verwijder de "CV" als het systeem uitgeschakeld wordt. In geval van alarm tijdens ingeschakelde toestand, gaat de LED knipperen op de detector of detectoren die in alarm zijn gegaan. Door de "CV" weer aan te sluiten (d.i. het systeem inschakelen) reset u de LED indicatie in het geheugen.

## IN- EN UITSCHAKELN LED VAN OP AFSTAND

Om de detector uit te lopen moet de "CV" naar aansluitklem 9 niet aangesloten zijn (systeem uitgeschakeld). Sluit de "CV" aan op aansluitklem 10. De detector LED zal nu oplichten en uitgaan tegelijk met het openen of sluiten van het alarmrelais. Dit maakt de looptest mogelijk.

**Let op 1:** Het inschakelen van de looptest zal het alarmgeheugen niet resetten. Wanneer u het systeem heeft uitgeschakeld na een alarm, kunt u de looptest inschakelen. Als u de looptest uitschakelt, zullen de alarmindicaties die in het geheugen opgeslagen zijn weer oplichten. Alleen door "CV" aan te sluiten op aansluitklem 9 (d.i. het systeem weer inschakelen) reset u de LEDs en het geheugen.

**Let op 2:** Om de looptest in te schakelen, zonder aansluiten op een "CV" ingang op afstand, kunt u een draadbrug tussen klemmen 2 en 10 aansluiten, **J2** = "+".



## RADAR OPTIE UITSCHAKELN

De DD457/DD458/DD477/DD478 serie heeft een toegevoegde optie, dat als het systeem is uitgeschakeld en de looptest uit staat, de radarzender wordt uitgeschakeld. De detector zal dan werken als een PIR detector. In alle andere instellingen zal de detector werken volgens de dual techniek methode.

## KEUZE VAN HET DETECTIEPATTERN (Fig. 7 & 9-14)

Maskeer de ongewenste spiegelgordijnen met de meegeleverde stickers en zet de module terug.

### Voorbeeld:

In Fig. 7 en Fig. 9 vindt u een detectiepatroon waarbij gordijnvelden 3A & 3B, 6A en 7B (DD450 series) en gordijn-velden 2A & 2B, 7A en 9B (DD470 series) gemaskeerd zijn.

## Verwijderen van sticker(s) kan het spiegeloppervlak beschadigen!

## VENSTERAFDEKKAPJE (Fig. 8)

Voor mogelijke vals alarm bronnen, binnen het bereik van 1,5 m of onder de detector, is het afdekkapje aan de binnenkant van het venster bevestigd. Hierdoor wordt het deel van het bereik van de gordijnvelden uitgeschakeld, dat anders de detector zou kunnen destabiliseren.

## DD470 SERIES

Het detectiepatroon kan worden aangepast aan de specifieke behoefte van de te beveiligen ruimte (Fig. 10-14). Maskeer de voor het detectiebereik niet noodzakelijke gordijnen om te voorkomen dat ze gericht worden op muren of ramen in de zeer nabije omgeving.

## MONTAGEANLEITUNG (Abb. 1)

1. Nehmen Sie die Abdeckplatte ① wie dargestellt ab.
2. Öffnen Sie den Melder ② und nehmen Sie das Elektronik-Modul ③ heraus.  
Achten Sie hierbei darauf, daß Sie den pyroelektrischen Sensor ④ nicht berühren.
3. Brechen Sie je nach Erfordernis einen oder beide Kabeleingänge ⑤ heraus.
4. Der Melder sollte in einer Höhe von 1,8 bis 3,0 m angebracht werden.
5. Verwenden Sie entweder die Befestigungsöffnungen für eine Eckmontage ⑥ oder auf einer Wand ⑦.
6. Verwenden Sie die Gehäuse-rückseite als Schablone für das Markieren der Befestigungslöcher auf der Wand.
7. Befestigen Sie den Melder auf der Wand.
8. Führen Sie das Kabel nach dem es ca. 5 cm abgemantelt wurde durch die Kabeleinführung ⑧ und Zugentlastung in das Gehäuse ein ⑨.
9. Setzen Sie das Elektronik-Modul ③ wieder ein und verdrahten Sie den Melder wie dargestellt (Abb. 4-5).
10. Abdeckung ② montieren, Schraube ⑩ einfügen und Abdeckplatte wieder aufsetzen ①.

Die DD400 Bewegungsmelderserie arbeitet nach dem Verifizierten PIR-Prinzip und sollte wie ein PIR- Bewegungsmelder projektiert werden. Die beste Detektion wird erreicht, wenn die zu erwartende Eindringrichtung quer oder diagonal zum Erfassungsbereich erfolgt.

## AUSRICHTUNG DES MELDERS

Bewegungsmelder der Baureihe DD400 sind wie PIR-Melder zu planen und zu projektieren.

Die Dual Technologie dieses Melders gibt Ihnen ein Höchstmaß an Sicherheit gegenüber Falschalarmen, dennoch müssen hier grundsätzliche Projektierungshinweise beachtet werden:

### PIR-Störquellen:

- Direkte Sonneneinstrahlung auf das Melderfenster.
- Wärmequellen innerhalb des Erfassungsbereiches.
- Starke Luftströmungen auf den Melder.
- Große Tiere (Hunde, Katzen) innerhalb des Erfassungsbereiches.

### Mikrowellen-Störquellen:

- Vibrierende Montageoberflächen.
- Oberflächen aus Metall reflektieren Mikrowellen.
- Wasserbewegungen in PVC-Röhren.
- Luftauslässe von Wärme- oder Kälteklimaschächten die direkt auf den gerichtet sind.

## LED FUNKTION BEI GEHTEST

Die Schalterstellung ON (J3) ermöglicht die LED-Gehtest-Funktion direkt am Melder (Serie DD455/DD456/DD475/DD476). Die Schalterstellung OFF/REMOTE ermöglicht die Fernsteuerung der Gehtest LED (Abb. 4-5). Die Steuerung erfolgt durch Anlegen von "CV" Volt an die Klemme 10 (Serie DD457/DD458/DD477/DD478).

### Steckbrücke J1, LED Sonderfunktionen

DUAL	= Melderalarm	LED leuchtet bei Alarmerkennung des Melders. Das Alarmrelais schaltet bei Aufleuchten der LED.
MIKROWELLE	= Mikrowelle	LED leuchtet bei Alarmerkennung des Mikro-welle Kanals. Das Alarmrelais ist immer in Stellung Alarm.
PIR	= Infrarot	LED leuchtet bei Alarmerkennung des Kanals. Das Alarmrelais ist immer in Stellung Alarm.
Infrarot		

Da die Reichweite des Microwelle-Technologie der Beschaffenheit des Raumes Abhängig ist, bitte Stellen Sie diese so ein, daß Sie gerade bis zum Ende des gewünschten Bereiches reicht.

Wenn notwendig benutzen Sie die Mikrowelle oder Infrarot- Alarmerkennung, um die beiden Auswertekreterien des Melders optimal zu lokalisieren.

## REICHWEITENEINSTELLUNG

### Nur Serie DD450

Einstellung mit Hilfe der Steckbrücke J4.  
12 m = maximale Reichweite bis zu 12 m.  
7 m = mittlere Reichweite bis zu 7 m.  
5 m = minimale Reichweite bis zu 5 m.

### Nur Serie DD470

Einstellung mit Hilfe der Steckbrücke J4  
16 m = maximale Reichweite bis zu 16 m.  
10 m = mittlere Reichweite bis zu 10 m.  
7 m = minimale Reichweite bis zu 7 m.

Wählen Sie immer den möglichst kleinsten Bereich für die zu überwachende Fläche.

- 1) Wählen Sie den PIR-Kanal durch Steckbrücke J1.  
Die PIR-Erfassungsreichweite durch Gehtest prüfen, und falls erforderlich neu einstellen.

- 2) Wählen Sie den Kanal durch Steckbrücke J1.  
Die Erfassungsreichweite durch Gehtest prüfen, und falls erforderlich neu einstellen.
- 3) Wählen Sie die DUAL-Signalauswertung durch Steckbrücke J1 und überprüfen Sie den Erfassungsbereich des Melders durch Gehtest.

## LED STECKBRÜCKE UND LED FERNSTEUERUNG

(Nur Serie DD455/DD456/DD475/DD476).

Wird die Steckbrücke J3 in Position OFF/REMOTE gesteckt, ist die LED ausgeschaltet. Sie kann durch Ändern der Steckbrücke J3 in Position ON oder durch Beschalten der Klemme 8 mit 0 Volt eingeschaltet werden.

## ALARMSPEICHE (Abb. 6)

(DD457/458/477/478).

**Beachte:** Zuerst die Polarität zur Ansteuerung ("CV") des Alarmspeichers an der Steckbrücke J2 einstellen.

Beschalten Sie im scharfen Zustand "CV" an die Melderklappen 9. Entfernen Sie die "CV" beim Unscharfschalten. Sollte ein Alarm während des Scharfbetriebs aufgetreten sein, so zeigt jetzt der Melder, bzw. die Melder dieses durch eine blinkende LED an. Wird nach Unscharfschalten erneut "CV" auf die Klemme 9 geschaltet (Anlage scharf) werden die Melder LEDs gelöscht.

## FERNSTEUERUNG DER GEHTEST-LED

Um einen Gehtest durchführen zu können, muß die Klemme 9 unbeschaltet sein (Anlage unscharf). Schalten Sie durch die Gehtestfunktion "CV". Die Melder LEDs werden parallel zu den Alarmrelais anzeigen, sobald eine Bewegung erkannt wurde.

**Beachte 1:** Durch die Aktivierung des Gehtestfunktion wird der Alarmspeicher der Melder nicht gelöscht. Bei Unscharfschalten der Anlage nach einem Alarm, können Sie auf Gehtest schalten. Nach Beendigung des Gehtests wird die Anzeige von ausgelösten Meldern wieder erscheinen. Nur wenn die "CV" wieder an Klemme 9 geschaltet sind, (d.h. die Anlage ist wieder scharfgeschaltet), werden die gespeicherten LEDs gelöscht.

**Beachte 2:** Um die Gehtest-LED dauerhaft ohne Gehtestrelais zu aktivieren, muß die Klemme 10 mit Klemme 2 des Melders verbunden werden, J2 = "+".



### MIKROWELLE ABSCHALTUNG

Die DD457/DD458/DD477/DD478 Baureihe ist zusätzlich mit einer Funktion ausgestattet, die im unscharfen Zustand der EMA bei ausgeschalteter Gehtestfunktion automatisch die Mikrowelle-Komponente abschaltet. In dieser Betriebsart ist der Melder wie ein PIR-Bewegungsmelder zu betrachten. Bei allen anderen Betriebsarten ist grundsätzlich die Dual-Melderfunktion aktiviert.

## AUSWAHL DES ERFASSUNGSBEREICHES (Abb. 7 & 9-14)

Maskieren Sie die entsprechenden Spiegelvorhänge mit den mitgelieferten Aufklebern und setzen Sie das Meldermodul wieder zusammen.

### Beispiel:

Beziehen Sie sich beispielsweise auf Abb. 7 und Abb. 9 Hier sind die den Vorhangzonen 3A & 3B, 6A und 7B (DD450 Baureihen) und Vorhangzonen 2A & 2B, 7A und 9B (DD470 Baureihen) entsprechenden Spiegel maskiert bzw. ausgeblendet.

**Entfernen von aufgeklebte Aufkleber(n) kann Spiegeloberfläche beschädigen!**

## FENSTERMASKE (Abb. 8)

Für mögliche Fehlalarmauslösungs Quellen, innerhalb von 1,5m und unmittelbar unter dem Melder ist eine Maske in das Sichtfenster des Melders angebracht. Dadurch wird der Ausschnitt der Gegenstände, die den Melder destabilisieren könnten, ausgeblendet.

## DD470 BAUREIHE

Der Erfassungsbereich kann entsprechend den Installationsanforderungen geändert werden (Abb.10-14). Verwenden Sie die mitgelieferten Spiegelmasken um unerwünschte Erfassungsvorhänge auszublenden, falls diese auf nahe Wände oder Fenster gerichtet sind.

## HINWEISS FÜR VDS-INSTALLATIONEN

Der eingestellte Erfassungsbereich (Abb. 7-14) muß in das Installations-Attest eingetragen werden.

Das Aritech VS200 Plombier-Siegel (VDS) muß wie in Abb. 1b abgebildet an Gehäusedeckel und Sockel angebracht werden. Die "VOID-Plombier-siegel" können unter Bestellnummer **Aritech VS200** (50 Siegel) bestellt werden.

Es darf nur ein **DD455, DD456, DD475, und DD476**, ohne Alarmspeicher an eine Meldegruppe angeschaltet werden.

**ISTRUZIONI PER IL MONTAGGIO** (Fig. 1)

1. Togliere la calotta di copertura ① sollevandola come da illustrazione.
2. Aprire il rivelatore ② ed estrarre il modulo elettronico ③, prestando attenzione a non toccare il sensore piroelettrico ④.
3. Liberare uno dei fori passacavo o entrambi, secondo necessità ⑤.
4. Il sensore dovrebbe essere montato ad un'altezza compresa tra 1,8 e 3,0 metri.
5. Scegliere i fori per il fissaggio ad angolo ⑥ o su parete piana ⑦.
6. Utilizzare la base come maschera per contrassegnare sulla parete i fori per le viti di fissaggio. (**Per la conformità alle norme CEI 79-2 è necessario l'utilizzo del kit antirimozione ST400**)
7. Fissare la base sulla parete.
8. Spelare il cavetto per 5 cm e introdurlo attraverso il foro (o i fori) passacavo ⑧ e l'isolatore intermedio ⑨.
9. Riposizionare il modulo elettronico ③ e collegare il sensore come da illustrazione (Fig. 4-5).
10. Togliere il frontale ② inserite la vite ⑩ e riposizionate il coperchio ①.

I rivelatori serie *DD400* possono essere considerati come sensori di infrarossi, verificati. Di conseguenza, per ottimizzarne la rivelazione è opportuno installare il rivelatore in modo che il movimento presunto dell'intruso risulti perpendicolare o diagonale rispetto al rivelatore stesso.

**POSIZIONAMENTO DEL RIVELATORE**

L'elaborazione dei segnali di questo sensore a doppia tecnologia lo rende molto resistente ai rischi di falsi allarmi. Evitate comunque fonti di disturbo e potenziali cause di falsi allarmi, quali:

**Problemi per l'infrarosso (PIR):**

- Luce del sole direttamente sul sensore.
- Fonti di calore all'interno dell'area protetta.
- Animali all'interno dell'area protetta.

**Problemi per la Microonda:**

- Superficie di montaggio suscettibile di vibrazioni.
- Superfici metalliche che riflettono l'energia di microonda.
- Acqua che attraversa tubature di plastica.
- Condotte di riscaldamento o di aria condizionata direttamente puntate verso il sensore.

**FUNZIONI DEL LED E VERIFICA DI COPERTURA "WALK TEST"**

Per la verifica di copertura dei modelli serie *DD455/DD456/DD475/DD476* assicuratevi che il cavallotto **J3** sia sulla posizione ON o che il LED sia abilitato da comando remoto (Fig. 4-5).

Nei modelli serie *DD457/DD458/DD477/DD478* il LED deve essere abilitato applicando un segnale "CV" al morsetto 10.

Selezionate la funzione desiderata per il LED con il cavallotto **J1**.

**DUAL** = Allarme generale. Il LED si accende quando il sensore è in allarme.  
Il rele' di allarme segue l'attivazione del led.

**MICROONDA** = Allarme microonda. Il LED si accende quando il canale microonda è in allarme.  
Il rele' di allarme è fisso in stato di allarme.

**PIR** = Allarme infrarosso. Il LED si accende quando il segnale nel canale infrarosso supera il livello di allarme.  
Il rele' di allarme è fisso in stato di allarme.

Utilizzate le posizioni "MICROONDA" e "PIR" secondo necessità per localizzare i campi di copertura delle singole tecnologie.

**REGOLAZIONE DELLA PORTATA****Solo sulla serie DD450**

Programmare la portata con il cavallotto **J4**.  
12 m = portata massima fino a 12 m.  
7 m = portata media fino a 7 m.  
5 m = portata minima fino a 5 m.

**Solo sulla serie DD470**

Programmare la portata con il cavallotto **J4**.  
16 m = portata massima fino a 16 m.  
10 m = portata media fino a 10 m.  
7 m = portata minima fino a 7 m.

Selezionate sempre la portata minima in funzione delle dimensioni dell'area da proteggere.

- 1) Selezionare il canale INFRAROSSO con il cavallotto **J1**.  
Verificare la portata e regolate, se necessario.
- 2) Selezionare il canale MICROONDA con il cavallotto **J1**.  
Verificare la portata e regolate, se necessario.
- 3) Selezionare la funzione DOPPA tecnologia con il cavallotto **J1** e verificare la rivelazione del sensore.

**CAVALLOTTO PER IL LED E CONTROLLO REMOTO DEL LED**

(solo sulla serie *DD455/DD456/DD475/DD476*)

Spostate il cavallotto **J3** nella posizione OFF/REMOTE. Il LED è così disabilitato. Può essere abilitato spostando il cavallotto **J3** nella posizione ON oppure remotamente applicando un potenziale 0 V al morsetto 8.

**MEMORIA DI ALLARME.** (Fig. 6)

(*DD457/458/477/478*)

**Nota:** Prima impostare la tensione di controllo ("CV") per mezzo dello **interruttore J2**.

Collegare "CV" al morsetto 9 del sensore quando il sistema è inserito. Staccare il "CV" quando il sistema è a riposo. Se è successo un allarme durante il periodo inserito, il sensore o i sensori che hanno dato l'allarme sono rappresentati da una luce LED ad intermittenza. Collegando di nuovo il "CV" (quando si inserisce il sistema di nuovo) la luce LED e la memoria saranno ripristinate.

**ATTIVAZIONE A DISTANZA DELLA PROVA DI MOVIMENTO**

Per effettuare una prova di movimento il "CV" che va al morsetto 9, deve essere staccato (sistema disattivo). Usate "CV" sul morsetto 10. Il LED del sensore si illuminerà e si spegnerà quando il relè di allarme si apre e si chiude, rendendo possibile il test di movimento.

**Nota 1:** La memoria non si azzerata quando si effettuano i test di movimento. Dopo aver disattivato il sistema dopo un allarme potete passare al test di movimento. Quando avete terminato il test di movimento, l'indicazione della memorizzazione di allarme riapparirà. Solo quando il "CV" è ricollegato al morsetto 9 (quando si ripristina il sistema), i LED e la memoria saranno azzerati.

**Nota 2:** Per attivare il LED senza connessione ad un interruttore a distanza, collegare il morsetto 10 al morsetto 2, **J2** = "+".

**DISABILITAZIONE MICROONDA**

La serie *DD457/DD458/DD477/DD478* ha una prestazione aggiuntiva che consente la disabilitazione della componente MICROONDA del rivelatore quando l'impianto è disinserito ed il comando walk test è disabilitato. Il rivelatore, in questo caso funziona come sensore di infrarossi, in ogni altra condizione opera come sensore a doppia tecnologia.

**SELEZIONE DEI CAMPI DI COPERTURA** (Fig. 7 & 9-14)

Mascherare le barriere protettive a specchio appropriate usando le apposite etichette adesive fornite e rimontare il modulo sensore.

**Esempio:**

In Fig. 7 e Fig. 9 è mostrato come mascherare i campi di copertura 3A & 3B, 6A e 7B (*DD450* series) e copertura 2A & 2B, 7A e 9B (*DD470* series).

**MASCHERINA PER COPERTURA FINESTRELLA** (Fig. 8)



In presenza di oggetti molto vicini (entro 1,5 m) e posti direttamente al di sotto del rivelatore, montare la mascherina internamente alla finestrella. Ciò serve a disabilitare la sezione di tendina rivolta verso l'oggetto, la cui vicinanza potrebbe altrimenti destabilizzare il rivelatore.

**DD470 SERIES**



La configurazione può essere modificata per adattarsi alle esigenze specifiche dell'utilizzatore (Fig. 10-14). E' opportuno mascherare le tende non utilizzate che, in caso contrario, potrebbero risultare dirette verso muri o finestre vicini.





				
Technical data:	Caractéristiques techniques:	Technische gegevens:	DD450 series:	DD470 series:
Limited Input Power- Source	Puissance d'entrée limitée - source	Bedrijfsspanning met stroombegrenzer	9-15 V <sub>DC</sub> (12 V <sub>nom.</sub> ) - max. 8 A fuse/fusible/zekering	9-15 V <sub>DC</sub> (12 V <sub>nom.</sub> ) - max. 8 A fuse/fusible/zekering
Peak to peak ripple	Ondulation de crête à crête	Max. rimpelspanningpiek-piek	2 V. (at 12 V <sub>DC</sub> )	2 V. (at 12 V <sub>DC</sub> )
Current consumption <b>Form A:</b> Normal operation Alarm	Consommation <b>Form A:</b> Sans alarme Alarme	Stroomverbruik <b>Form A:</b> Normale werking Alarm	<b>DD455/DD457:</b> 14.5 mA 16.5 mA max.	<b>DD475/DD477:</b> 14.5 mA 16.5 mA max.
<b>Form C:</b> Normal operation Alarm	<b>Form C:</b> Sans alarme Alarme	<b>Form C</b> Normale werking Alarm	<b>DD456/DD458:</b> 19.5 mA 19.5 mA max.	<b>DD476/DD478:</b> 19.5 mA 19.5 mA max.
Mounting height	Hauteur de montage	Montagehoogte	min. 1.8 - max. 3.0 m	min. 1.8 - max. 3.0 m
Target speed range	Plage de vitesse de la cible	Bewegingssnelheid	min. 0.2 - max. 3.0 m/s	min. 0.2 - max. 3.0 m/s
Microwave frequency	Frequence micro-ondes	Radar frequentie	2450 MHz	2450 MHz
Alarm output	Connexions d'alarme	Alarmuitgang	80 mA at 28 V <sub>DC</sub> max.	80 mA at 28 V <sub>DC</sub> max.
Alarm time	Temps en alarme	Alarm tijd	3.0 sec.	3.0 sec.
Tamper output	Connexions antisabotage	Sabotageuitgang	100 mA at 28 V <sub>DC</sub> max.	100 mA at 28 V <sub>DC</sub> max.
Walk test	Test de marche	Looptest	<b>DD455/DD456:</b> 0 V <sub>DC</sub> to terminal 8	<b>DD475/DD476:</b> 0 V <sub>DC</sub> to terminal 8
Max. microwave - output power at 50 cm.			Switch on: 0.05 µW/cm <sup>2</sup>	Switch on: 0.05 µW/cm <sup>2</sup>
Continuos emission			Switch off: 0.00 µW/cm <sup>2</sup>	Switch off: 0.00 µW/cm <sup>2</sup>
Temperature limit	Plage de temperature	Temperatuur	-10 °C to +55 °C	-10 °C to +55 °C
Relative humidity	Humidité relative	Relatieve vochtigheid	30 to 95%	30 to 95%
Size	Dimensions	Afmetingen	125.5 x 74 x 53.5 mm	125.5 x 74 x 53.5 mm
Weight	Poids	Gewicht	150 g	150 g
Number of zones	Nombre de zones	Aantal zones	7	9
Housing meets (with sealed cable entry)	Boîtier conforme à (entrée du cable scellée)	Behuizing (met afgedichte kabel-invoer)	IP30 IK02	IP30 IK02
NO restriction of use	Pas de restrictions d'utilisation	GEEN beperkingen in gebruik	DD455C, DD456C, DD457C, DD458C	DD475C, DD476C, DD477C, DD478C
NOT to be used in: France, Ireland and United Kingdom	Utilisation interdite en: France, Irlande et Royaume-Uni	NIET gebruiken in: Frankrijk, Ierland en Verenigd Koninkrijk	DD455, DD456, DD457, DD458	DD475, DD476, DD477, DD478

**Approvals:**

	<p>DD455-F NF-A2P U.F.38 N° 417417-01 Type 2</p> <hr/> <p>DD475-F NF-A2P U.F.38 N° 418418-01 Type 2</p>		
	<p>CNMIS 16Av Hoche 75008 Paris Tel.: 0153 89 00 40</p> <div style="text-align: center;">      </div>		

(D)	(I)	(E)		
<b>Technische Daten:</b>	<b>Caratteristiche tecniche:</b>	<b>Especificaciones técnicas:</b>	<b>DD450 series:</b>	<b>DD470 series:</b>
Anschaltung an einen Nebemelderausgang der EMZ mit Strombegrenzung	Alimentazione	Alimentación limited	9-15 V <sub>DC</sub> (12 V <sub>Nom.</sub> ) - max. 8 A abgesichert/fusible	9-15 V <sub>DC</sub> (12 V <sub>Nom.</sub> ) - max. 8 A abgesichert/fusible
Max. Welligkeit (SS)	Ripple picco-picco	Tensión de rizado	2 V. (at 12 V <sub>DC</sub> )	2 V. (at 12 V <sub>DC</sub> )
Stromaufnahme <b>Form A:</b> Normal Alarm <b>Form C:</b> Normal Alarm	Consumo di corrente <b>Form A:</b> Normale Allarme <b>Form C:</b> Normal Alarm	Consumo <b>Form A:</b> Reposo Alarma <b>Form C:</b> Reposo Alarma	<b>DD455/DD457:</b> 14.5 mA 16.5 mA max. <b>DD456/DD458:</b> 19.5 mA 19.5 mA max.	<b>DD475/DD477:</b> 14.5 mA 16.5 mA max. <b>DD476/DD478:</b> 19.5 mA 19.5 mA max.
Montagehöhe	Altezza di montaggio	Altura de instalación	min. 1.8 - max. 3.0 m	min. 1.8 - max. 3.0 m
Detektierte Körpergeschwindigkeiten	Velocità di rivelazione	Velocidad del cuerpo detectada	min. 0.2 - max. 3.0 m/s	min. 0.2 - max. 3.0 m/s
Mikrowelle Frequenz	Frequenza microonda	Frecuencia de microonda	2450 MHz	2450 MHz
Alarmausgang	Contatti d'allarme	Contactos de alarma	80 mA at 28 V <sub>DC</sub> max.	80 mA at 28 V <sub>DC</sub> max.
Alarmzeit	Tempo in allarme	Tiempo en alarma	3.0 sec.	3.0 sec.
Sabotageausgang	Contatti antimanomisi	Contactos antisabotaje	100 mA at 28 V <sub>DC</sub> max.	100 mA at 28 V <sub>DC</sub> max.
Gehetest	Walk test (abilitare il led)	Prueba de andado	<b>DD455/DD456:</b> 0 V <sub>DC</sub> to terminal 8 Switch on: 0.05 µW/cm <sup>2</sup>	<b>DD475/DD476:</b> 0 V <sub>DC</sub> to terminal 8 Switch on: 0.05 µW/cm <sup>2</sup>
	Potenza max. microonda a 50 cm.		Switch off: 0.00 µW/cm <sup>2</sup>	Switch off: 0.00 µW/cm <sup>2</sup>
Umgebungstemperatur	Emissione continua Limiti di temperatura Certificato da +5° C a +40° C	Limites de temperatura	-10 °C to +55 °C	-10 °C to +55 °C
Rel. Luftfeuchtigkeit	Umidità relativa	Humedad relativa	30 to 95%	30 to 95%
Abmessungen	Dimensioni	Tamaño	125.5 x 74 x 53.5 mm	125.5 x 74 x 53.5 mm
Gewicht	Peso	Peso	150 g	150 g
Anzahl Zonen	Numero di zone	Numero cortinas	7	9
Gehäuse nach (mit versiegelter Kabeleinführung)	Scatola conforme a (con ingresso di cavo sigillato)	Caja (con entrada de cable empotrada)	IP30 IK02	IP30 IK02
Keine Einschränkungen gelten für die Typen:	NESSUNA restrizione d'uso	SIN restricción de uso	DD455C, DD456C, DD457C, DD458C	DD475C, DD476C, DD477C, DD478C
Nicht für Frankreich, Irland und England zugelassen sind folgende Typen:	NON consentito l'uso in: Francia, Irlanda e Regno Unito	No debe utilizarse en: Francia, Irlanda e Reino Unido	DD455, DD456, DD457, DD458	DD475, DD476, DD477, DD478
<b>Anmerkung:</b> Die Ausführung "C" steht für Kalibriert.				
<b>Approvals:</b>				
Umweltklasse 2 geprüft	Omologato IMQ II° Livello (per la conformità alle norme CEI 79-2 è necessario l'utilizzo del kit antirimozione ST400) DD455 DD457 DD475 DD477 			



## MANUFACTURERS DECLARATION OF CONFORMITY



For

**Product identification:**

Product: Dual Microwave/PIR intrusion detector  
 Brand: Aritech  
 Model/type: DD450(C), DD470(C), DD490(C) series

**Manufacturer:**

Interlogix  
 Kelvinstraat 7  
 6003 DH Weert  
 The Netherlands

**EU Representative:**

-

Concerning	R&TTE		
	EMC	Safety	Radio
A sample of the product has been tested by:	Interlogix Kelvinstraat 7 6003 GG Weert The Netherlands	Telefication Utrechtseweg 310 6800 JA Arnhem the Netherlands	Telefication Utrechtseweg 310 6800 JA Arnhem the Netherlands
Test report reference	01.0064	98713150	97358530 97358531 Statement of opinion: 01214196/AA/00
Applied standards	EN50130-4 (1995) + A1 (1998)	EN60950:2000	PrEN300440-2 (2001-09)

**Equipment class identifier** (RF products falling under the scope of R&TTE)

Not Applicable       None (class 1 product)       (class 2 product)

**Means of conformity**

We declare under our sole responsibility that this product is in conformity with Directive 93/68/EEC (Marking) and complies to the essential requirements and all other relevant provisions of the 1999/5/EC (R&TTE) based on test result using (non)harmonized standards in accordance with the Directives mentioned.

**For 2.45 GHz:**

<input checked="" type="checkbox"/> (GB) To be used in:	<input checked="" type="checkbox"/> (A)	<input checked="" type="checkbox"/> (E)	<input checked="" type="checkbox"/> (GR)	<input checked="" type="checkbox"/> (N)
<input checked="" type="checkbox"/> (F) Utilisable en:	<input checked="" type="checkbox"/> (B)	<input checked="" type="checkbox"/> (F)	<input checked="" type="checkbox"/> (I)	<input checked="" type="checkbox"/> (NL)
<input checked="" type="checkbox"/> (NL) Te gebruiken in:	<input checked="" type="checkbox"/> (CH)	<input checked="" type="checkbox"/> (FIN)	<input checked="" type="checkbox"/> (IRL)	<input checked="" type="checkbox"/> (P)
<input checked="" type="checkbox"/> (D) Zur Verwendung in:	<input checked="" type="checkbox"/> (D)	<input checked="" type="checkbox"/> (FL)	<input checked="" type="checkbox"/> (IS)	<input checked="" type="checkbox"/> (S)
<input checked="" type="checkbox"/> (I) Utilizzabile in:	<input checked="" type="checkbox"/> (DK)	<input checked="" type="checkbox"/> (GB)	<input checked="" type="checkbox"/> (L)	
<input checked="" type="checkbox"/> (E) Para utilizar en:				

**CE0560**

**C-version**

**For 2.45 GHz:**

<input checked="" type="checkbox"/> (GB) To be used in:	<input checked="" type="checkbox"/> (A)	<input checked="" type="checkbox"/> (E)	<input checked="" type="checkbox"/> (GR)	<input checked="" type="checkbox"/> (N)
<input type="checkbox"/> (F) Utilisable en:	<input checked="" type="checkbox"/> (B)	<input type="checkbox"/> (F)	<input checked="" type="checkbox"/> (I)	<input checked="" type="checkbox"/> (NL)
<input type="checkbox"/> (NL) Te gebruiken in:	<input checked="" type="checkbox"/> (CH)	<input checked="" type="checkbox"/> (FIN)	<input type="checkbox"/> (IRL)	<input checked="" type="checkbox"/> (P)
<input checked="" type="checkbox"/> (D) Zur Verwendung in:	<input checked="" type="checkbox"/> (D)	<input checked="" type="checkbox"/> (FL)	<input checked="" type="checkbox"/> (IS)	<input checked="" type="checkbox"/> (S)
<input checked="" type="checkbox"/> (I) Utilizzabile in:	<input checked="" type="checkbox"/> (DK)	<input type="checkbox"/> (GB)	<input checked="" type="checkbox"/> (L)	
<input type="checkbox"/> (E) Para utilizar en:				

**CE0560**

**Non C-version**

